

HASZNÁLATI ÚTMUTATÓ

BIZTONSÁGI AUTÓSÜLÉS

ANGELO FIX (ISOFIX + TOP TETHER)

FONTOS! Kérjük, olvassa el figyelmesen ezt az útmutatót az első használat előtt! A használati útmutatót tartsa meg, hogy szükség esetén újra használni tudja.

UNIVERSAL
9-36 kg Y

E50

-040005-
ECE R44/04

Angelo_{fix}



 www.caretero.pl

Angelo^{fix}

Köszönjük, hogy a Caretero ANGELO Fix biztonsági autósülést választotta. Korszerű, magas minőségű terméket vásárolt. Biztosak vagyunk benne, hogy a termék a biztonságot nyújtja gyermeke számára és segíti a harmonikus fejlődésben.

Üdvözlettel: Caretero



ISOFIX CLASSIFICATION: B1

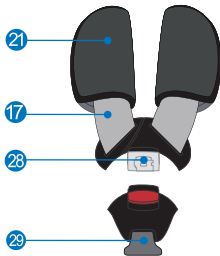
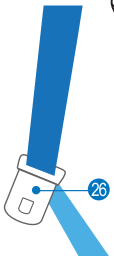
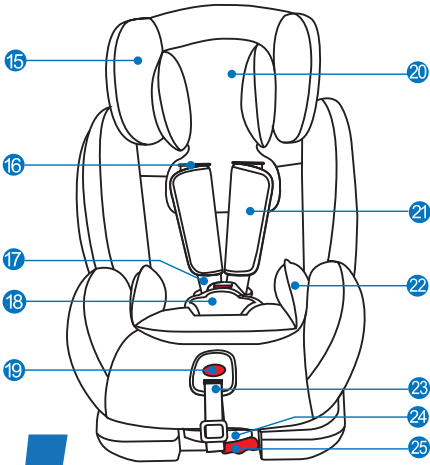
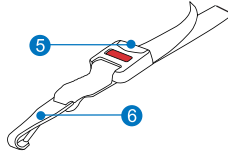
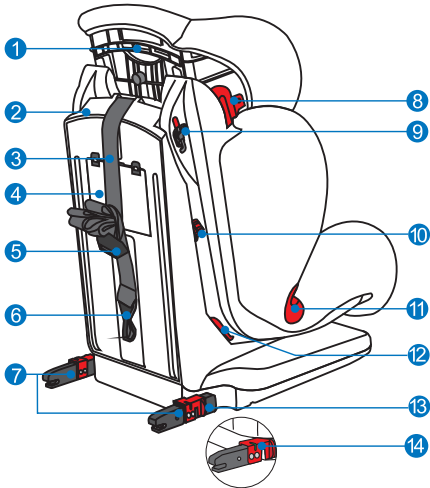

1. Fejtámla magasság állító kar.
2. Üléskagyló.
3. Top Tether öv.
4. Használati útmutató tartó.
5. Top Tether öv állító.
6. Top Tether öv kampó.
7. IsoFix csatlakozók.
8. Autó biztonsági öv felső vezetője (15-36kg).
9. Biztonsági ülés háttámla tartó rúd.
10. Autó biztonsági öv felső feszítője (9-18kg).
11. Autó biztonsági öv alsó vezetője (15-36kg).
12. Autó biztonsági öv alsó vezetője (9-18kg).
13. IsoFix kioldó gomb.
14. IsoFix csatlakozás visszajelző.
15. Merev fejtámla.
16. 5 pontos biztonsági öv vezető nyílása.
17. 5 pontos biztonsági öv.
18. Övcsat védő párna.
19. Övlazító gomb.
20. Fejszűkítő betét.
21. 5 pontos biztonsági öv párna.
22. Szűkítő betét.
23. Belsőöv feszítő.
24. Dőlésszabályozó kar.
25. IsoFix kiengedő kar.
26. 3 pontos biztonsági öv (nyelv).
27. 3 pontos biztonsági öv heveder.
28. 5 pontos biztonsági öv (nyelv).
29. 5 pontos biztonsági öv heveder.

A-1

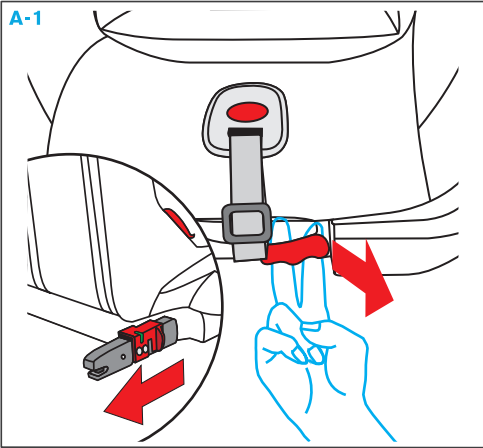

A-2

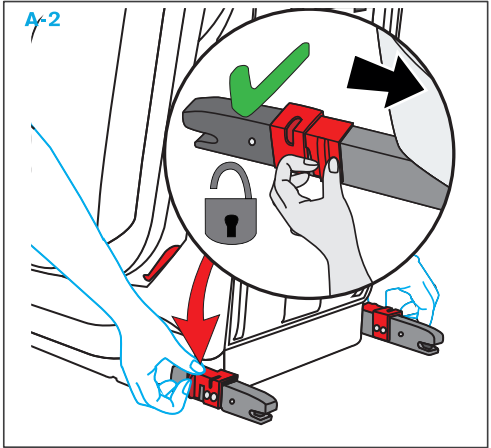

A-3

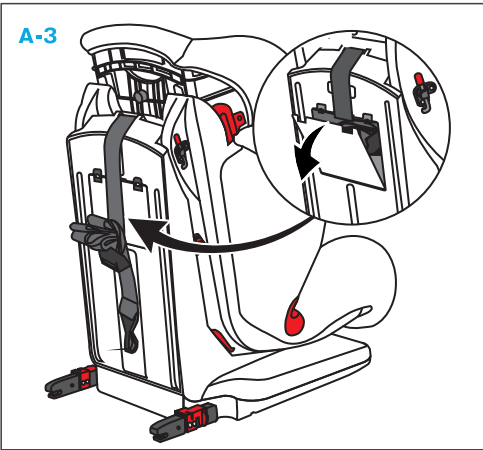

A-4

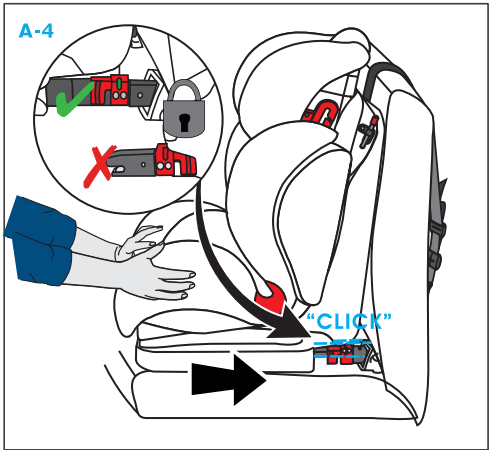

A-5

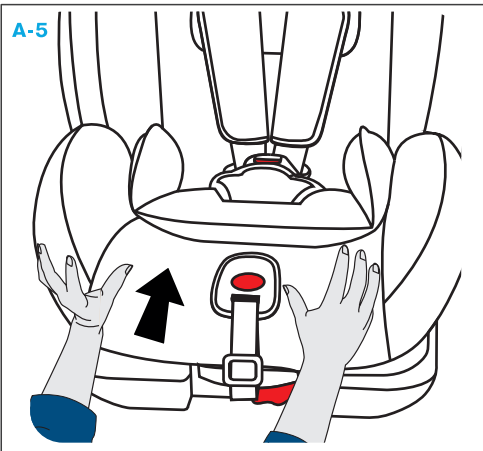

A-6

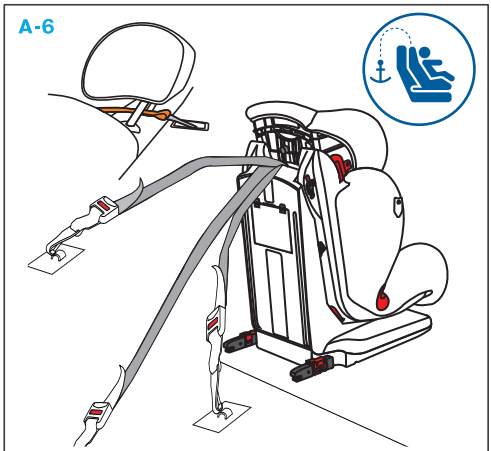

A-7

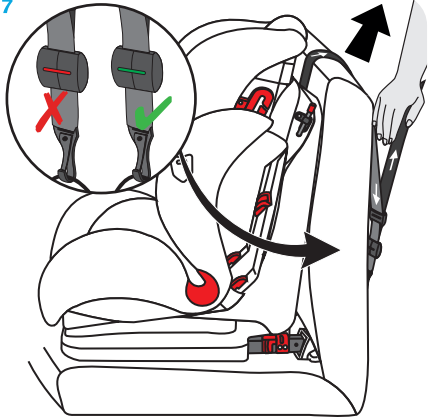

A-8

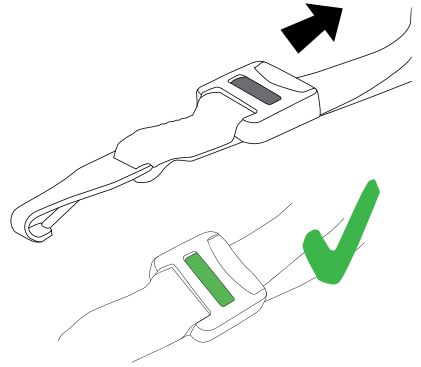

B-1

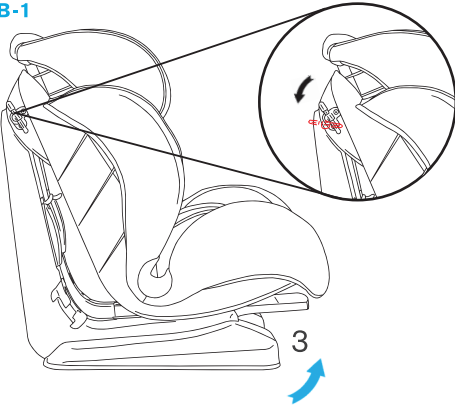

B-2

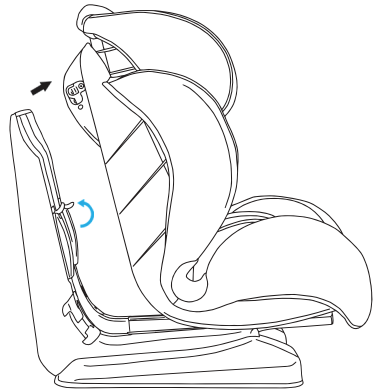

B-3

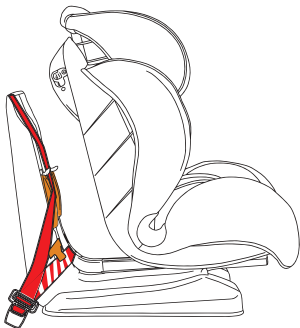

B-4

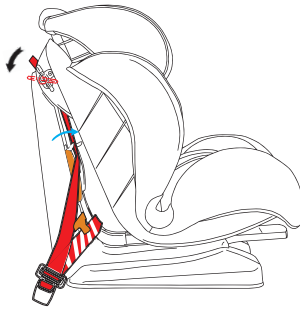

B-5

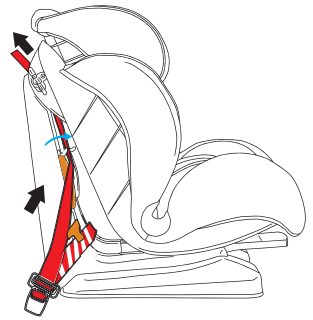

C-1

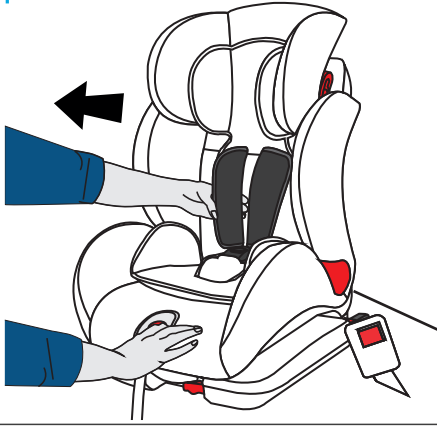

C-2

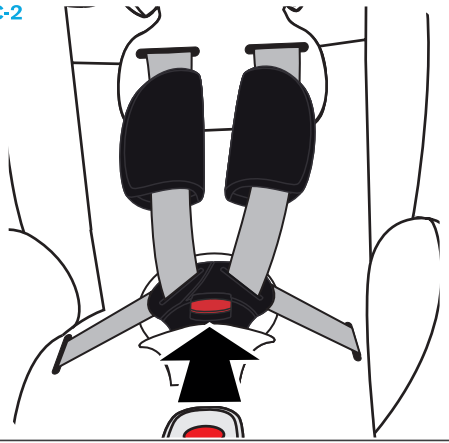

C-3

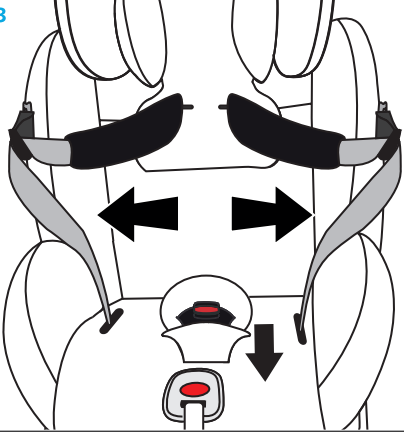

C-4

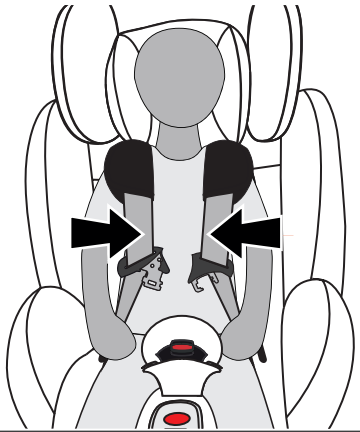

C-5

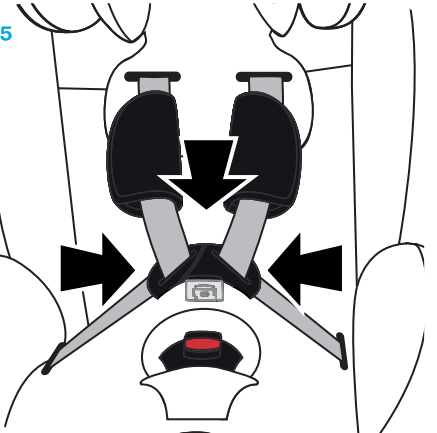

C-6

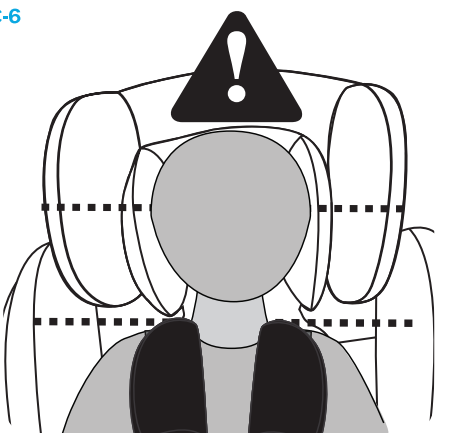

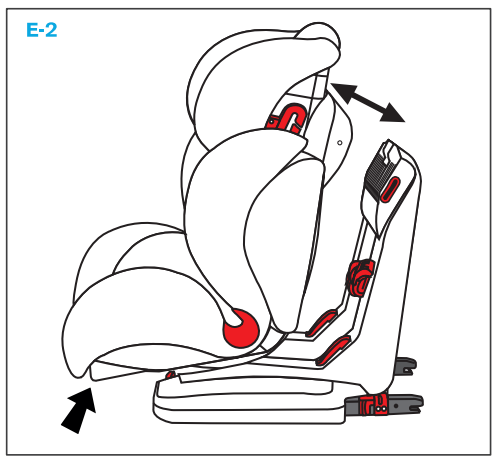
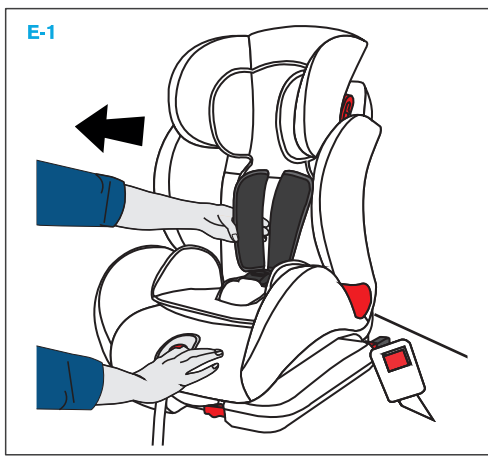
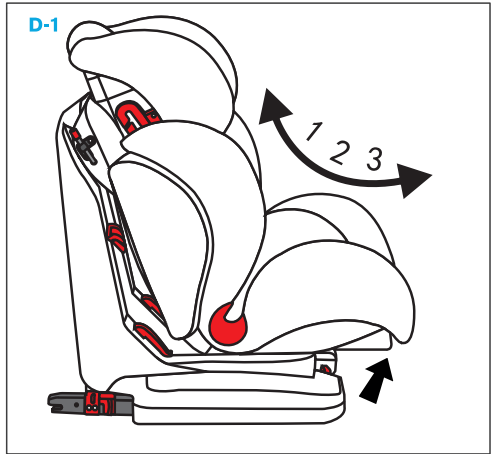
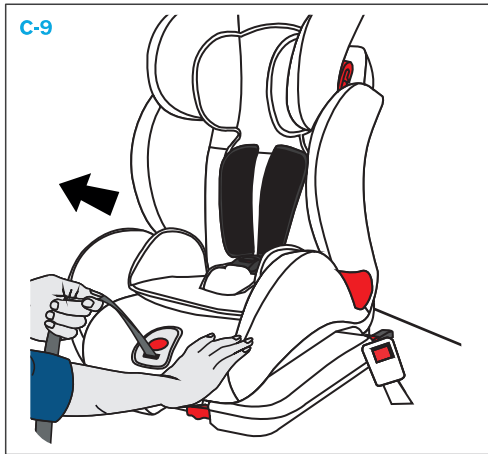
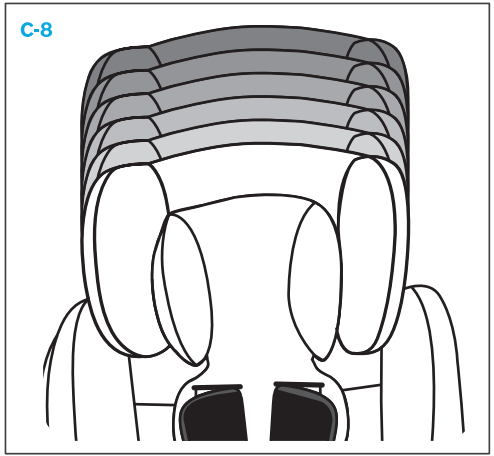
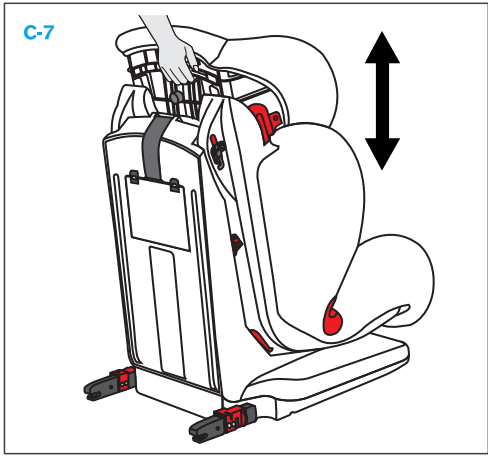

E-3

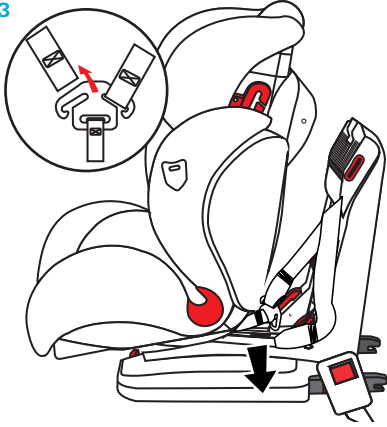

E-4

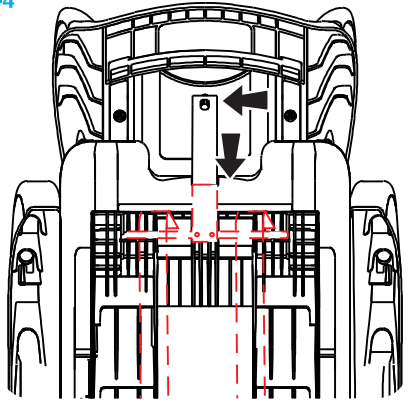

E-5

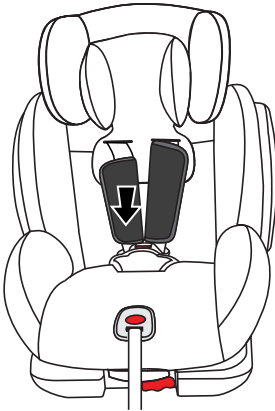

E-6

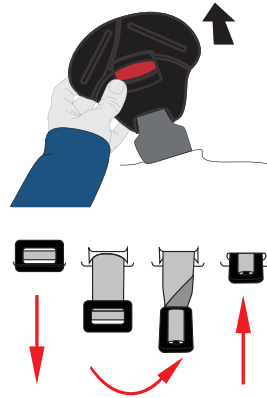

E-7

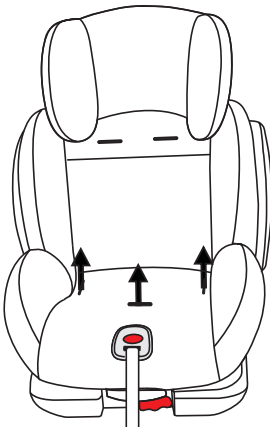

F:1

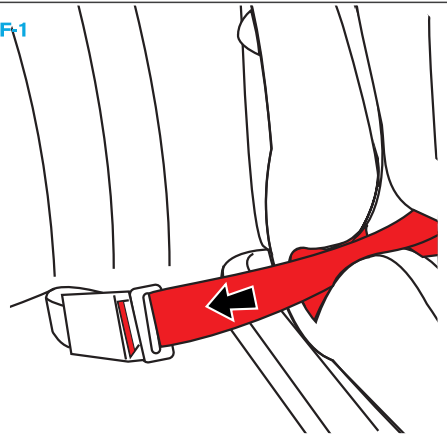

F-2

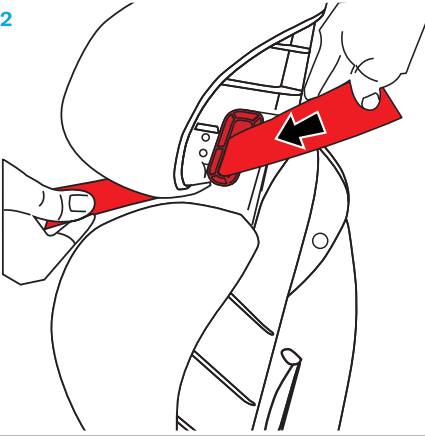

F-3



F-4

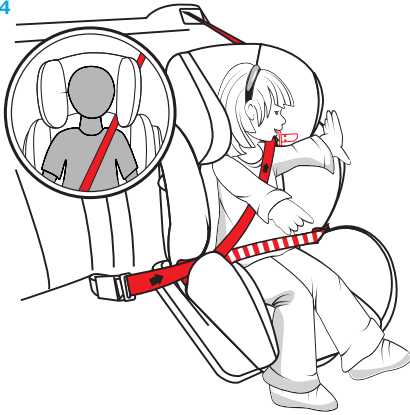

F-5

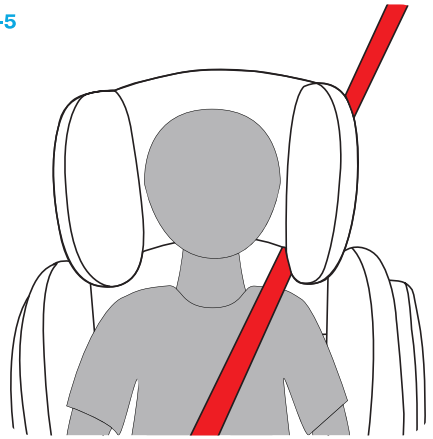

F-6

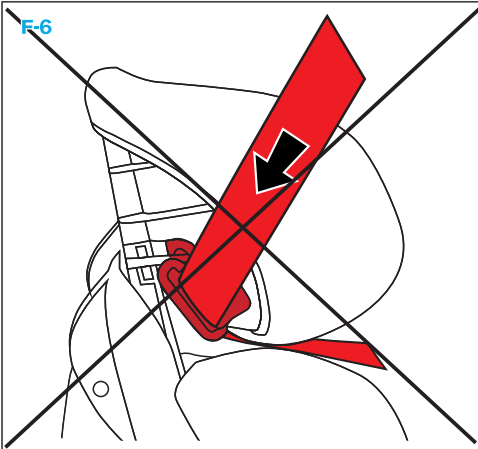

F-7

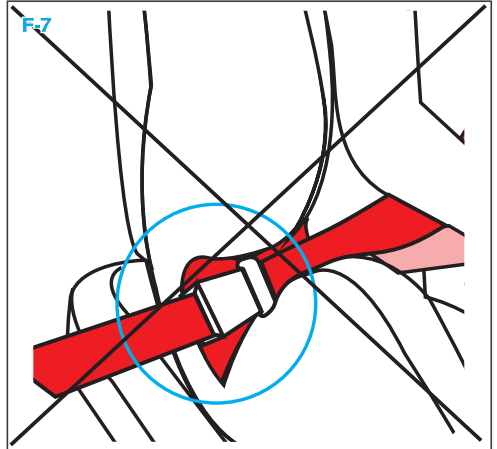

AZ ALÁBBI UTASÍTÁSOK FONTOSAK!

Kérjük, figyelmesen olvassa el ezeket az utasításokat, és őrizze meg későbbi használatra. Gyermeke biztonságára veszélyben lehet, ha ezeket az utasításokat nem tartják be.

FIGYELEM!

Csak olyan jóváhagyott 3 pontos biztonsági övvel felszerelt járművekben való használatra alkalmas, amely megfelel az ECE no.16-os, vagy ahhoz hasonló szabványának. Az ülés megfelel az I., II., III. súlycsoportnak, 9-36 kg-ig.

FIGYELEM! Az autósülést beszerelő személy biztonsága érdekében:

- Az ülés behelyezése vagy eltávolítása során, az autós ülés és a gyermekülés talpa között ne legyen semmi! Ellenkező esetben sérülést okozhat.
- A sérülések elkerülése érdekében, ügyeljen arra, hogy az ülés ne szoruljon be az autó szilárd elemei (ajtók, ülésvezetők stb.) közé.
- Használaton kívül biztonságos helyen tárolja az ülést. Ne helyezzen nehéz tárgyakat az ülésre, és ne tárolja hő közelében, vagy közvetlen napfényen.

FIGYELEM! Az autó biztonsága érdekében:

Egyes autósülés kárpitozás lágy anyagból készült (pl. velúr, bőr stb.), amin csíkok jelenhetnek meg a felhasználásból adódóan. Annak érdekében, hogy megfelelő védelmet biztosítson az ülés kárpitozásának, javasoljuk az autósülések kiegészítőinek használatát.

FIGYELEM! Gyermeke biztonsága érdekében:

- Csak megfelelően rögzített állapotban használja az ülést!
- Ez az autós ülés az I, II, III súlycsoporthoz használható (9-36 kg), az autó 3 pontos biztonsági övével vagy IsoFix és Top Tether övvel rögzíthető.
- Az ülést 9 és 18 kg közötti súlycsoportban az 5 pontos biztonsági övvel kell használni (kb. 4 éves korig).
- Ne helyezze az autósülést aktív légszákkal ellátott utasülésre.
- Minden út előtt ellenőrizze, hogy az autósülés megfelelően van-e beszerelve.
- A hátsó ülések a legbiztonságosabbak az autósülés beszereléséhez.
- Kérjük, ellenőrizze, hogy az össze elem megfelelően van-e rögzítve, és hogy a biztonsági ülést nem instabilizálják az ülés vagy az ajtó elemei.
- A biztonsági ülés nem használható, ha a gyermeket rögzítő biztonsági övek nincsenek megfelelően bekapcsolva.
- Ne használja és ne szállítsa az ülést, ha nincs megfelelően rögzítve az autóban.
- Ne használjon más rögzítési pontokat, mint a kézikönyvben leírtakat.
- A vállöv párnák fontosak a gyermek biztonságának megőrzésében. Kérjük, használja őket mindig.
- Rendszeresen ellenőrizze az ülés öveit, rögzítési pontjait.
- Ne hagyja gyermekét az övcsettall játszani!
- Ne használja az autós ülést, ha annak bármely része megsérült vagy meglazult baleset közben.
- Gondoskodjon arról, hogy az összes öv elég alacsonyan fusson, hogy a gyermek medencéje ne sérüljön.
- Kérjük, különösen figyeljen arra, hogy az összes gyermekülést rögzítő biztonsági övet meghúzza, és hogy az 5 pontos biztonsági övek a gyermek testéhez legyenek igazítva, és ne legyenek elcsavarodva.
- A merev pontokat és a műanyag elemeket úgy kell elhelyezni és rögzíteni, hogy az ne mozdulhasson el az ülések vagy ajtók mozgása közben.
- Ne módosítsa az autósülés felépítését semmilyen módon és ne szereljen be további elemeket.
- Az ülés beszerelése és a gyermek rögzítése után ellenőrizze, hogy az ülés biztonsági öv csatja megfelelően van-e elhelyezve. Az öv csatját nem szabad közvetlenül az ülés héja közelében vagy az ülés héjának nyílásain elhelyezni. Ha ilyen helyzet fordul elő, próbáljon ki egy másik rögzítési helyet az autóban, vagy csavarja le a csat övét.
- Az autósülés nem használható a huzata nélkül. A huzatot nem lehet olyan huzatra cserélni, ami nem a gyártó által ajánlott. A huzat az ülés szerves része.
- A gyártás időpontja óta eltelt 5 évnél hosszabb ideig nem ajánlott az ülés használata, mivel a termék fizikai tulajdonságai romlanak (pl. műanyag öregedés).

- Tilos az autós ülést székként, vagy játékként használni!
- Egy balesetnél, amikor az ütközés pillanatában a gépjármű sebessége meghaladja a 10 km/h, lehet, hogy a biztonsági ülést olyan sérülés érte, amely nem látható. Ebben az esetben, az ülést ki kell cserélni.
- Rendszeresen ellenőrizze az összes lényeges elemét az autósülésnek. Győződjön meg arról, hogy minden mechanikus alkatrész teljesen működésképes.
- Soha ne hagyja a gyermeket az autósülésben a gépkocsiban felügyelet nélkül.
- Győződjön meg arról, hogy a gyermeke kizárólag a járdára lép ki a járműből.
- Védje az autósülést a túlzott napfény ellen, ha nem használja.
- Az autósülés rendkívül forróvá válhat a közvetlen napfénytől. A baba bőre nagyon finom és könnyen sérülést okozhat a forró autósülés.
- A szorosra húzott biztonsági övek nagyobb biztonsági szinten tartják a gyermeket. Ezért el kell kerülni a gyermekben a nagyon vastag ruha viseletét.
- Tartson rendszeres pihenőt a hosszabb utakra, hogy gyermeke jól érezze magát.
- Ha az autósülést a hátsó utasüléseknél használja: csúsztassa az első ülést előre, hogy a gyermek ne érje el a lábaival a háttámlát (Ez megakadályozza a lábak sérülését baleset során).
- Ezen utasítások be nem tartása veszélyt jelenthet!

Figyelem! Az autó utasainak biztonsága érdekében:

Hirtelen fékezés esetén, vagy balesetnél azon a személyek vagy tárgyak, amelyek nem megfelelően vannak rögzítve, sérülést okozhatnak a többi utasnak a járműben. Emiatt kérjük, győződjön meg arról, hogy:

- Az autósülés megfelelően be van kötve.
- Minden nehéz vagy éles szélű tárgy rögzíthető a járműben.
- Minden személy bekötötte a biztonsági övet.

3

Általános információk

Az autósülés megfelel az Európai Szabvány védőfelszerelés gyermekeknek követelményeinek (ECE R 44/04). Vizsgálati jel E (körben) és a tanúsítvány száma kerülnek azonosításra a narancsszínű matricán az ülésen.

Figyelem!

Az autós ülésen végrehajtott bármilyen módosítás esetén a jótállás érvényét veszti. Csak a gyártó végezhet változtatásokat az autósülésen.

Figyelem!

Kérjük, vegye figyelembe a kézikönyvben szereplő biztonsági előírásokat!

4

A gyermekülés megfelelő elhelyezése az autóban

Az autósülés elhelyezhető a következő konfigurációkban:

Menetirány szerint	igen
Menetiránynak háttal	nem
IsoFixel (az ülés és a háttámla között található) és Top Tetherel (a háttámla felső részén található)	igen ¹ ,

Az adott területen kötelező érvényű szabályokat be kell tartani.

¹Elülső légzsák jelenléte esetén - tolja a személygépkocsi ülését a lehető legtávolabbra.

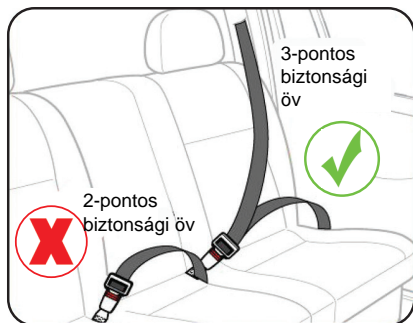

Megfelelő



Tilos

Egy autós ülés csak a 3 pontos biztonsági övvel felszerelt járművekben használható, amely megfelel az UN/ECE Reg. No. 16., vagy az azzal megegyező szabvánnyal.

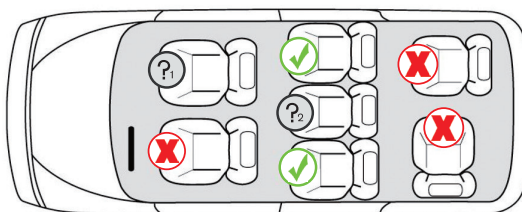

Nem ajánlott felszerelni az autós ülést az első utasülésen, ha a légszék aktiv.



TILOS felszerelni a gyerekülést olyan utasülésre, amelyek csak 2-pontos biztonsági övvel rendelkezik.

5

Az autósülés beszerelése I. csoport (9-18kg)

Az Angelo Fix autós ülést minden olyan autóba szerelhető, amely 3 pontos biztonsági övvel és IsoFix-el van felszerelve (B1 típus) továbbá Top Tether rögzítő ponttal. Az autóval kapcsolatos összes információt megtalál az IsoFix és a Top Tether rögzítési pontok elérhetőségéről az autó kézikönyvében.

6

IsoFix és TopTether bekötés (I. csoport, 9-18kg)

Húzza ki a piros kart az ülés alatt, hogy az IsoFix csatlakozók kioldódjanak az autósülés talpából (A-1). Győződjön meg róla, hogy az IsoFix csatlakozók ki vannak oldva a csatlakozók oldalán lévő piros karok meghúzásával (A-2).

Nyissa ki a TopTether heveder tárolórekeszét az ülés hátsó héjában, vegye ki a TopTether övet és zárja be a rekeszt (A-3).

Helyezze a gyermekülést az IsoFix rögzítési pontokkal felszerelt autóülésre. Csúsztassa az IsoFix csatlakozókat az ülés és a háttámla között elhelyezkedő IsoFix horgonyokra. Ellenőrizze, hogy az IsoFix csatlakozó színe pirosról zöldre vált (A-4).

Az ülés rögzítése után tolja az ülést az utasülés háttámlájához (A-5).

Csatlakoztassa a TopTether kampót az autóban elérhető rögzítési ponthoz (A-6). A rögzítési pontok elhelyezkedése az autó márkától és modelltől függően eltérő lehet. Általában a csomagtartó padlóján, az ülés háttámlájának hátsó vagy felső oldalán helyezkedik el. A TopTether rögzítési pont mindig a megfelelő szimbólummal van jelölve. SOHA ne rögzítse a TopTether kampót a poggyász rögzítő gyűrűkhöz!

A TopTether kampó rögzítése után húzza meg a kifelé haladó pántot és feszítse meg (A-7).

A TopTether csatlakoztatásakor és megfeszítésekor a visszajelzés pirosról zöldre vált (A-8).

7

Bekötés 3-pontos biztonsági övvel (I. csoport, 9-18kg)

Helyezze az autósülést menetirány szerinti helyzetben az autó ülésére és tolja a háttámlához.

Állítsa be az ülést a maximum dőlés szögbe - 3. pozíció (lásd a 9. pont). Lazítsa meg az összekötő rudat az üléskagyló hátulján, távolítsa el, majd tegye félre. Tolja el az ülést az autós ülés hátsó részétől (B-2). Most már könnyen hozzá férhet az övvezetőkhoz. Nyissa ki a felső övvezetőt az autó biztonsági öv felőli oldalán.

Vezesse át az öv alsó részét mindkét alsó övvezetőn. Nyissa ki a váll öv vezetőt, majd vezesse át rajta a biztonsági övet (B-3). Zárja le az övvezetőt. A felső része a vállövnek át kell, hogy menjen az üléshéj felső részének a közepén. Az összekötő rúd segítségével rögzítse az üléstámlát az üléshéjhoz (B-4).

Húzza meg a vállövet az autó övkezelője irányába a szorosabb rögzítés érdekében (B-5).

Ellenőrizze, hogy az autósülés szorosan legyen befeszítve az autó ülésének háttámlájához, az övek megfelelően meg legyenek húzva, és ne legyenek megcsavarodva.

8

A gyermek elhelyezése az ülésben

Lazítsa meg az 5-pontos biztonsági övet az ülés elején elhelyezkedő gomb benyomásával, és húzza meg mindkét övet (ne a párnáknál) (C-1).

Oldja ki az öveket az övcsaton található piros gomb lenyomásával, és húzza ki a nyelvet a hevederből (C-2). Húzza oldalra a vállöveket, az alsó rögzítőt pedig előre (C-3). Helyezze a gyermeket az ülésbe és helyezze rá a vállöveket. Ellenőrizze, hogy az övpárnák megfelelően vannak-e beállítva (C-4).

Rögzítse a szíjakat mindkét öv nyelv részének összekapcsolásával és a csatba történő behelyezésével, amíg nem hallja a kattantást (C-5).

Ha nem tudja rögzíteni az övet, próbálkozzon újra az övcsat piros gombjának megnyomása után.

Állítsa be a fejtámla és a vállszíjak magasságát a gyermek magasságához. Az Angelo FIX autós ülés olyan rendszerrel van ellátva, ami lehetővé teszi a fejtámla és a vállszíjak magasságának egyidejű beállítását. Az övek tetejét a gyermek válla fölött kell elhelyezni, és a gyermek fejének a fejtámla közepén kell lennie (C-6). Húzza meg a fejtámla hátulján található kart (C-7) és állítsa be a fejtámlát a kívánt helyzetbe (C-8).

Engedje el a kart és nyomja meg a fejtámlát, hogy rögzítve legyen.

Húzza meg az öveket az ülés elején lévő rögzítőpánt segítségével (C-9). A gyermek teste és az öv közötti távolság nem lehet nagyobb, mint egy felnőtt 2 ujjá.

Ügyeljen arra, hogy az övek ne legyenek megcsavarodva!

9

Ülés döntésének beállítása

Az Angelo FIX autósülés dőlését 3 különféle helyzetbe lehet állítani (1- leginkább függőlegesen, 3- leginkább fekvő helyzetben).

Az ülés dőlésének beállításához húzza meg az ülés alatti beállító kart és mozgassa az ülést előre vagy hátra. A kívánt helyzet beállítása után engedje el a kart, hogy rögzítse (D-1).

10

5 pontos biztonságiöv eltávolítása

Az övek eltávolításához először lazítsa meg a biztonsági öveket a lazítógomb megnyomásával és az övek kihúzásával (E-1). Helyezze az autósülést előre néző helyzetbe az utasülésre és döntse meg teljesen az ülést (lásd 9. pont). Vegye ki a rögzítő rudat az ülés kagylóból és hajtsa előre az ülést (E-2). Fűzze ki az öveket a háttámla mögött található fém kampóról (E-3). Távolítsa el a fordított T-alakú rögzítőelemet a csavar eltávolításával, és akassa le róla az öveket (E-4). Húzd ki az öveket és a párnákat az öv nyílásából (E-5). Így a fejtámlát magasabbra lehet emelni, mint korábban.

Az övcsat eltávolításához keresse meg a fém lemezeket az ülés alatt. Húzza meg a lemezt, fordítsa el 90°-al, tolja be az ülés burkolatába (E-6), és húzza ki az övet az ülés felső oldalán (E-7).

11 Bekötés 3-pontos biztonsági övvel (II,III csoport, 15-36kg)

A beszerelés előtt távolítsa el az 5-pontos biztonsági öveket és az összes párnát (E-1 - E-7).

Helyezze az autósülést menetirány szerint és nyomja erősen a háttámlához. Ültesse a gyermeket az ülésbe. Állítsa be a fejtámlát a gyermek magassága szerint (C-7 - C-8).

Húzza az autó övét az ülés elé. Helyezze az övszíjat az alsó övvezetőkre az ülés és a háttámla között. Kapcsolja be az övet (F-1).

Helyezze be a vállövet a fejtámla övvezetőjébe, az autó biztonsági öv felőli oldalán (F-2).

Ellenőrizze, hogy az övek megfelelően be vannak-e kötve, és nincsenek megcsavarodva (F-3).

Húzza meg az öveket úgy, hogy a vállöveket az autó övfeszítő irányába húzza (F-4).

Az övnek a gyermek vállának közepénél helyezkedjen el. A megfelelő beállítást a fejtámla magasságának megfelelő beállításával tudja biztosítani (F-5).

Ha a vállöv nincs megfelelően beállítva (F-6), akkor kösse be újra, amíg a megfelelő pozícióba nem kerül.

Ha a biztonsági öv csatja nem az alsó övvezető alatt helyezkedik el (F-7) és nem lehet lejjebb engedni, próbálja meg az autósülést egy másik utasülésbe áthelyezni.

12 Tisztítás és karbantartás

Az 5-pontos biztonsági öv csatjának megfelelő működése nagy hatással van gyermek biztonságára. A csat hibás működésének leggyakoribb oka a por és a szennyeződés a csat nyílásában. Ezek lehetnek a jelei:

- az öv nyelve a piros gomb megnyomása után nagyon lassan old ki
- az öv nyelve nem rögzül a csatban (vissza kicsúszik)
- az öv nyelve rögzíthető, de nem hallható kattánós hang
- nagy erőt kell kifejteni a csat összekapcsolásához
- nagy erőt kell kifejteni a gomb megnyomására és a csat nyelvének kikapcsolására.

Ha a fent említett problémák bármelyike felmerül, meg kell tisztítani az öv csatját:

1. Lazítsa meg a hevedereket (nyomja meg a csat piros gombját).
2. Távolítsa el az övcsat védő párnát.
3. Állítsa be az ülés dőlését a leginkább fekvő helyzetbe.
4. Akassza ki az övet tartó fém lemezt az ülés héjában lévő résen keresztül (lentől felfelé).
5. Áztassa be az övcsatot meleg vízbe, pár csepp mosogatószerrel és hagyja állni legalább 1 órán keresztül.

Öblítse le a csatot tiszta vízzel, és hagyja teljesen megszáradni.

CSAK eredeti Caretero Angelo FIX huzatot használjon az üléshez. A huzat az ülés szerves része és fontos szerepet játszik a megfelelő működésben.

A kárpit eltávolítható, kézi vagy gépi mosás céljából - max. 30°C fokon. Ne hagyja teljesen megszáradni. Csak enyhe mosószereket használjon.

Az ülés műanyag részeit nedves ronggyal és szappannal tisztítsa.

Soha ne használjon erős tisztítószerrel, pl. fehérítőt.

Soha ne vasalja ki a kárpitot.

Garancia Kártya

Vezetéknév: _____

Keresztnév: _____

Irányítószám: _____

Város: _____

Telefonszám: _____

E-mail cím: _____

Termék: BIZTONSÁGI AUTÓSÜLÉS

Modell: ANGELO FIX

Szín: _____

Üzembe helyezés: _____

Dátum: _____

Vásárló aláírása: _____

Kereskedő aláírása: _____

Dowiedz się więcej o tym produkcie i marce Caretero.

DYSTRYBUTOR:

IKS 2 Mucha Sp. J.

ul. Rybnicka 9, 43-190 Mikołów, Polska

+48 32 226 06 06

e-mail: caretero@caretero.pl, www.caretero.pl



www.caretero.pl

